

theben307420
1013110601**NL** AanwezigheidsmeldertheRonda S360 Slave UP WH
2080530
theRonda S360 Slave UP GR
2080531

1. Productkenmerken

- Passieve infrarood-aanwezigheidsmelder voor plafondmontage
- Rond detectiebereik 360°, t/m Ø 9 m (64 m²)
- Beperking van het detectiebereik met afdeklips
- Detectiegevoeligheid instelbaar
- Door voorinstelling in fabriek direct gebruiksklaar
- Testmodus ter controle van functie en detectiebereik
- Uitbreiding van het detectiebereik door Master/Slave-schakeling, maximaal 10 melders kunnen parallel worden geschakeld
- Plafondinbouw in inbouwdoos
- Plafondopbouw mogelijk met opbouwraam (optie)
- Gebruikersafstandsbediening 'theSenda S' (optie)
- Managementafstandsbediening 'SendoPro' (optie)
- Installatieafstandsbediening 'theSenda P' (optie)
- App-afstandsbediening 'theSenda B' (optie) en bijbehorende app 'theSenda Plug' (iOS/Android)

2. Veiligheid

**WAARSCHUWING****Levensgevaar door elektrische schokken of brand!**

- Montage uitsluitend door een elektromonteur laten uitvoeren!

- Werkzaamheden aan elektrische installaties mogen alleen door elektromonteurs, of door geïnstrueerde personen onder leiding en toezicht van een elektromonteur conform de elektrotechnische voorschriften worden uitgevoerd!
- Let op de landspecifieke veiligheidsvoorschriften voor werkzaamheden aan elektrische installaties! Schakel de leiding vóór de montage spanningsloos!
- Het apparaat is onderhoudsvrij. De garantie vervalt als het apparaat wordt geopend of eventuele voorwerpen het apparaat binnendringen.

3. Bedoeld gebruik

De aanwezigheidsmelder is bestemd voor de installatie binnenshuis. De aanwezigheidsmelder dient uitsluitend voor de toepassing die contractueel is afgesproken tussen de fabrikant en de gebruiker. Een ander of verdergaand gebruik geldt als onbedoeld. Voor daaruit voortvloeiende schade is de fabrikant niet aansprakelijk.

4. Functie

De Slave-aanwezigheidsmelder wordt bij voorkeur gebruikt in kantoren en scholen, maar ook in woningen om het detectiebereik uit te breiden.

Bij aanwezigheid wordt het aanwezigheidssignaal via de P-klem naar de Master-aanwezigheidsmelder gestuurd.

5. Detectiebereik

Het ronde detectiebereik van de aanwezigheidsmelder theRonda S dekt een gemiddeld detectiebereik af. Let erop dat zittende personen in bereiken met verschillende afmetingen worden gedetecteerd. De aanbevolen montagehoogte is 2 m–4 m. Hoe hoger de montagehoogte, des te lager de gevoeligheid. Bij grotere montagehoogtes worden de omvang en afstand tussen de actieve en passieve zones van de aanwezigheidsmelder groter. Het detectiebereik wordt met toenemende temperatuur minder.

Zittende personen:

De aanwezigheidsmelder reageert zeer gevoelig op zeer kleine bewegingen. De gegevens hebben betrekking op zeer kleine bewegingen op tafelhoogte (ca. 0,80 m). Vanaf een montagehoogte van > 3 m is de detectiegevoeligheid vermindert. Voor een duidelijke detectie zijn sterkere bewegingen noodzakelijk.

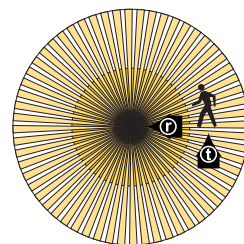
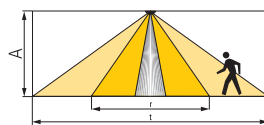

Montagehoogte (A)	Dwars (t)	Frontaal (r)	Zittend (s)
2,0 m	Ø 7,0 m (38 m ²)	Ø 2,5 m (5 m ²)	Ø 2,5 m (5 m ²)
2,5 m	Ø 7,0 m (38 m ²)	Ø 3,0 m (7 m ²)	Ø 3,0 m (7 m ²)
3,0 m	Ø 8,0 m (50 m ²)	Ø 4,0 m (13 m ²)	Ø 4,0 m (13 m ²)
3,5 m	Ø 8,0 m (50 m ²)	Ø 4,0 m (13 m ²)	–
4,0 m	Ø 9,0 m (64 m ²)	Ø 4,0 m (13 m ²)	–

Alle gegevens zijn richtwaarden.

6. Montage

Inbouwmontage

Bij de inbouwmontage van de aanwezigheidsmelder wordt een standaardinbouwdoos maat 1 gebruikt.

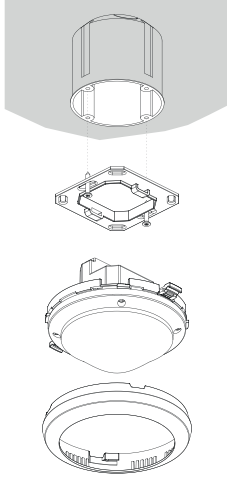

Plafondinbouw

Voor een vereenvoudigde plafondinbouw van de aanwezigheidsmelder is een plafondinbouwdoos 73A verkrijgbaar (zie accessoires). Deze dient tegelijkertijd als trekontlasting en aanraakbeveiliging. De inbouwdiameter is 72 mm (boordiameter 73 mm).

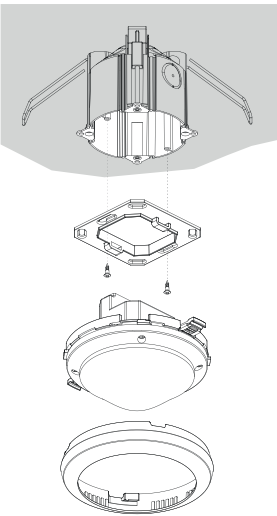

Opbouwmontage

Voor de opbouwmontage is een opbouwraam 110A verkrijgbaar (zie accessoires).

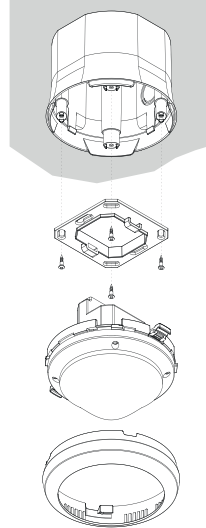

7. Schakeling

De Slave-aanwezigheidsmelders worden samen met een Master-apparaat in een Master/Slave-combinatie toegepast.

Parallelschakeling master-slave

Is het detectiebereik van één aanwezigheidsmelder onvoldoende (grote ruimtes), dan kunnen maximaal 10 melders door verbinden van de P-klemmen parallel worden geschakeld. De aanwezigheid wordt daarbij door alle melders gezamenlijk gedetecteerd. De Master meet de lichtsterkte, verwerkt de toetsen en regelt de verlichting. Alle overige melders worden als Slaves gebruikt. Zij leveren uitsluitend aanwezigheidsinformatie.

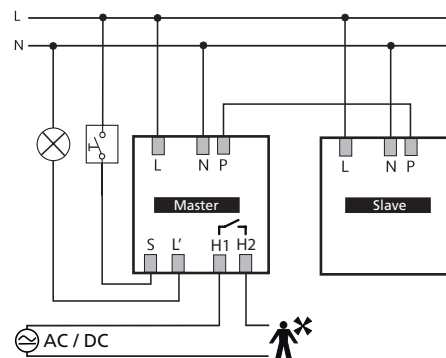

- Lichtmeting alleen bij de Master
- Parameters alleen bij de Master instellen
- Maximaal 10 melders parallel schakelen
- De fasedraad met dezelfde fase voor alle melders gebruiken.

Master: theRonda S360-101 UP
Slave: theRonda S360 Slave UP

8. Instellingen

De aanwezigheidsmelder theRonda S heeft geen potentiometer. De aanwezigheidsmelders worden met een basisinstelling gebruiksklaar geleverd. De vooraf ingestelde gegevens zijn richtwaarden. Voor de inbedrijfstelling zijn de managementafstandsbediening «SendoPro 868-A», de serviceafstandsbediening «theSenda P» en de app-afstandsbediening „theSenda B” (met app „theSenda Plug”) verkrijgbaar. Daarmee kunnen de instelwaarden op afstand worden aangepast.

Parameters en besturingscommando's via afstandsbediening

Ter ondersteuning van de inbedrijfstelling en van service-werkzaamheden kunnen de volgende parameters met de afstandsbediening worden opgevraagd of gewijzigd:

Parameter	Beschrijving	Opvraagbaar SendoPro 868-A/ theSenda B (app)	Te wijzigen SendoPro 868-A/ theSenda B (app)	Te wijzigen theSenda P
Detectiegevoeligheid (PIR)	Waardebereik in trappen		x	x
LED-weergave beweging	Uit/Aan		x	

De parameters worden met de managementafstandsbediening 'SendoPro 868-A', de serviceafstandsbediening „theSenda P” of de app-afstandsbediening „theSenda B” (met app „theSenda Plug”) via infrarood naar de aanwezigheidsmelder gezonden. Gewijzigde parameters worden door de melder direct overgenomen en gebruikt.

De volgende stuurcommando's kunnen met de afstandsbediening worden geactiveerd:

Stuurcommando	Beschrijving	Activeerbaar SendoPro 868-A/ theSenda B (app)	Activeerbaar theSenda P
Test-aanwezigheid	Aan/Uit	x	x
Herstart	Melder opnieuw starten	x	x
Fabrieksinstellingen	Alle parameters en instellingen weer op de fabrieksinstelling instellen.	x	

Detectiegevoeligheid

De melder heeft 5 gevoeligheidsniveaus. De basisinstelling is het middelste niveau (3).

Met de managementafstandsbediening 'SendoPro 868-A' en de app-afstandsbediening 'theSenda B' (met app 'theSenda Plug') kunnen de niveaus 1–5 worden geselecteerd en naar de melder worden gezonden.

Met de installatieafstandsbediening 'theSenda P' kan de gevoeligheid bij elke druk op de knop met één niveau worden verlaagd  of verhoogd .

Niveau	Gevoeligheid
1	Zeer ongevoelig
2	Ongevoelig
3	Standaard
4	Gevoelig
5	Zeer gevoelig

Door de keuze van de bedrijfsmodus Testaanwezigheid wordt het ingestelde gevoeligheidsniveau niet gewijzigd.

LED-weergave beweging

De bewegingsdetectie kan met behulp van de LED worden weergegeven.

Waardebereik

Geen weergave van de bewegingsdetectie.	Uit
De LED is bij herkende beweging ingeschakeld, anders uitgeschakeld.	Aan

Instellingen met de managementafstandsbediening 'SendoPro 868-A' of de app-afstandsbediening 'theSenda B' (met app 'theSenda Plug') mogelijk.

Fabrieksinstellingen

De aanwezigheidsmelder theRonda P360 Slave UP wordt met de volgende parameterwaarden geleverd:

Parameter	Waarde
Detectiegevoeligheid (PIR)	Niveau 3
LED-weergave beweging	Uit

9. Inbedrijfstelling

Inschakelreactie

Telkens na het bijschakelen van de spanning doorloopt de aanwezigheidsmelder twee fasen, die door een LED worden weergegeven:

1. Opstartfase (30 s)

- De rode LED knippert elke seconde.
- De melder reageert niet op afstandsbedieningscommando's.

2. Gebruik

De melder is gebruiksklaar (LED uit).

Test aanwezigheid

De testmodus aanwezigheid dient ter controle van de aanwezigheidsdetectie en de bedrading. De testmodus aanwezigheid kan met de managementafstandsbediening 'SendoPro 868-A', de app-afstandsbediening 'theSenda B' (met app 'theSenda Plug') en de installatieafstandsbediening 'theSenda P' worden geactiveerd.

Instelling van de testmodus aanwezigheid met afstandsbediening

Bij de instelling van de testmodus met de afstandsbediening schakelt de melder direct over naar de testmodus:

- Elke beweging wordt door de LED weergegeven.
- Na 10 min eindigt de testmodus automatisch. De melder start opnieuw (zie inschakelgedrag).

10. Technische specificaties

Bedrijfsspanning	110–230 V AC +10% / –15%
Frequentie	50–60 Hz
Voorgeschakeld beveiligingsapparaat:	13 A
Eigen verbruik	ca. 0,1 W
Soort montage	Plafondmontage; inbouw/opbouw of plafondinbouw
Aanbevolen montagehoogte	2,0–3,0 m / max. 4 m
Minimumhoogte	> 1,7 m
Detectiebereik	horizontaal 360°
Maximale reikwijdte	Ø 4 m (mh. 3 m) / 13 m ² zittend Ø 4 m (mh. 3 m) / 13 m ² in radiale richting Ø 8 m (mh. 3 m) / 50 m ² in tangentiële richting
Aansluittype	Schroefklemmen
Max. kabeldiameter	max. 2 x 2,5 mm ²
Maat inbouwdoos	Maat 1, Ø 55 mm (NIS, PMI)
Beschermingsgraad	IP 20 (in ingebouwde toestand IP 54)
Omgevingstemperatuur	–15 °C ... +50 °C
CE-conformiteitsverklaring	Dit apparaat voldoet aan de veiligheidseisen van de EMC-richtlijn 2014/30/EU en de laagspanningsrichtlijn 2014/35/EU.

Productoverzicht

Soort montage	Kanaal	Bedrijfs-spanning	Kleur	Type	Artikel-nummer
Plafondmontage	–	110–230 V AC	Wit	theRonda S360 Slave UP WH	2080530
			Grijs	theRonda S360 Slave UP GR	2080531
			Speciale kleur volgens specificatie klant	theRonda S360 Slave UP SF	2080533

Verhelpen van storingen

Storing	Oorzaak
Apparaat reageert niet	Kortsluiting resp. meerdere fasen parallel geschakeld! Melder 5 min van de netspanning loskoppelen (thermische beveiliging)
Storingsknipperen (4 x per seconde)	Fout bij zelftest; apparaat is defect!

Weergave van de LED

LED	Beschrijving
Knipperen elke seconde	De aanwezigheidsmelder bevindt zich in de opstartfase.
Flikkeren gedurende 2 s	Het via infrarood door de afstandsbediening gezonden commando werd door de aanwezigheidsmelder geaccepteerd.
Kort branden	Het via infrarood door de afstandsbediening gezonden commando werd door de aanwezigheidsmelder afgewezen. Het commando is niet geldig. Gekozen meldertype of parameter op de SendoPro of in de app controleren.
Snel knipperen	Storingsknipperen; de aanwezigheidsmelder heeft een fout vastgesteld.
Brandt of flikkert onregelmatig	De aanwezigheidsmelder bevindt zich in de testmodus test-aanwezigheid of "LED-weergave beweging" is geactiveerd. De LED toont gedetecteerde bewegingen.

Maattekeningen

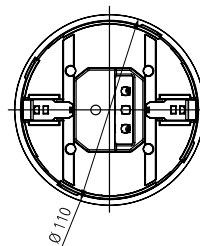
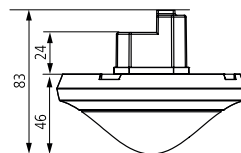

11. Accessoires

Opbouwraam 110A WH
 Artikelnr.: 9070912
[Details > www.theben.de](http://www.theben.de)



Opbouwraam 110A GR
 Artikelnr.: 9070913
[Details > www.theben.de](http://www.theben.de)



Plafondinbouwdoos 73A
 Artikelnr.: 9070917
[Details > www.theben.de](http://www.theben.de)



Afdeklip ter beperking van het bereik
 Artikelnr.: 9070921
[Details > www.theben.de](http://www.theben.de)



SendoPro 868-A
ArtikelNr.: 9070675
[Details > www.theben.de](http://www.theben.de)



theSenda P
ArtikelNr.: 9070910
[Details > www.theben.de](http://www.theben.de)



theSenda B
ArtikelNr.: 9070985
[Details > www.theben.de](http://www.theben.de)



12. Contact

Theben AG
Hohenbergstr. 32
72401 Haigerloch
DUITSLAND
Tel. +49 7474 692-0
Fax +49 7474 692-150

Hotline
Tel. +49 7474 692-369
hotline@theben.de
Adressen, telefoonnummers etc.
www.theben.de

