

theben

RAMSES

RAMSES 816 top2 OT
Verwarmingsregelaar
8169132

Montage- en bedieningshandleiding

OT-box RAMSES top2 OT – mengklepbox



309561 03

NL



RAMSES 816 top2

Inhoudsopgave

Toepassing	2
Recycling	2
Veiligheidsvoorschriften	3
Montage en demontage	3
Aansluit volgorde	4
Aansluitstrips	5
Beschrijving	6
Bediening en led functies met RAMSES 850 top2 OT	7
TSP-parameters (Transparent Slave parameters) instellen	8
Systemen/toepassingen 51 en 52	9
Systeem 51 – enkelvoudige mengklepregeling	10
Systeem 52 – 2-traps branderregeling	11
Schoorsteenvegerfunctie in-/uitschakelen	12
Bedrijfsurenteller	12
USB-/GSM-modem aansluiten	12
Storingsmeldingen	13
Technische specificaties	14
Serviceadres/Hotline	14

Toepassing

De verwarmingsregelaar RAMSES 816 top OT bestaat uit de OT-box RAMSES top2 OT en de ruimteregeling RAMSES 850 top2 OT, die de waarden (gewenst/werkelijk) via de OpenTherm-bus verzendt. De 3-kanaals regelaar regelt 1 verwarmingscircuit met de daarbij noodzakelijke circulatiepompen en temperatuursensoren.

- Het apparaat is voor de montage aan de wand in de ketelruimte bestemd
- Komt overeen met type 1 B volgens IEC/EN 60730-1
- Het gehele systeem dient als de digitale verwarmingsregeling voor de tijdafhankelijke bewaking en regeling van de omgevings temperatuur (m.b.v. circulatiepomp, brander en/of motormengklep)
- Hij wordt gebruikt in droge ruimtes met voor woningen gebruikelijke verontreinigingen
- De regeling is uitsluitend geschikt voor de genoemde verwarmings-systemen. Neem bij gebruik in combinatie met andere systemen contact op met de servicedienst van Theben AG
- **Accessoires:** optie: RAMSES 850 top2 OT (8509132), aanlegtemperatuursensor (9070371), dompsensor (9070379)

Recycling

Voor een juiste en milieubewuste verwerking zamelt Theben al vele jaren defecte en overtollige apparatuur in. Deze inzameling volgt zoveel als mogelijk de weg van levering terug, te weten van eindgebruiker, via de installateur en groothandel naar Theben. Op deze wijze garandeert Theben dat de afvalstoffen op een juiste en milieubewuste wijze worden verwerkt en waar mogelijk voor hergebruik geschikt worden gemaakt.

Veiligheidsvoorschriften



WAARSCHUWING

Levensgevaar door elektrische schokken of brand!

- Montage uitsluitend door een elektromonteur laten uitvoeren!

- Het juiste type zekering als externe zekering gebruiken. Door overbelasting worden de relais onherstelbaar beschadigd.
- Vermijd hoge warmteontwikkeling.

Montage

- Afdekklep verwijderen.
- Bovenste gedeelte van de OT-Box RAMSES top2 OT ontgrendelen en verwijderen door de bajonetsluiting 90° linksom te draaien.
- Sokkel van de OT-box RAMSES top2 met het bijgevoegde materiaal aan de wand bevestigen.
- Klem op de klemmenhouder vastklikken en kabel met de OT-aansluitklemmen verbinden.
- Aansluitkabel van de voedingsspanning, van de OT-bus, van de uitgangen en van de sensors volgens het gekozen aansluitschema op de aansluitklemmen van de sokkel vastmaken (zie aansluitschema pagina 9).

- Het bovenste gedeelte van de OT-box RAMSES top2 OT plaatsen, vastklikken en met de bajonetsluiting vergrendelen.
- Daarna de afdekklep of RAMSES 850 top2 OT in de opening vastklikken.
- OT-box RAMSES top2 op het elektriciteitsnet aansluiten.

NL

Demontage

- RAMSES 850 top2 OT of afdekking verwijderen.
- Met een schroevendraaier het bovenste gedeelte ontgrendelen, verwijderen en het apparaat openen. Evt. de sokkel van de wand verwijderen.



Aansluiting

WAARSCHUWING

Levensgevaar door elektrische schokken!

- Montage uitsluitend door een elektromonteur laten uitvoeren!
 - Voeding installatie uitschakelen.
 - Nabijgelegen, onder spanning staande delen afdekken of afschermen.
 - Tegen opnieuw inschakelen beveiligen!
 - Controleren of het apparaat spanningsvrij is!
 - Aarden en kortsluiten!
-
- Alle verbruikers (pomp etc.) en sensors aansluiten.
 - RAMSES 850 top2 OT via OT-interface aansluiten.
 - Netspanning tussen (L) (N) inschakelen (klem ①).

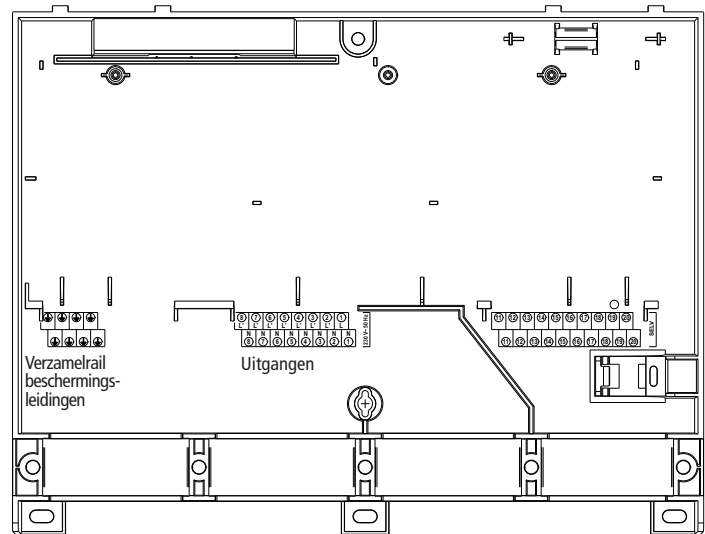

In- en uitgangen van de OT-box RAMSES top2 OT

Aansluit volgorde – mengklepbox

Netaansluiting ①

Uitgangen

- Pomp verwarmingscircuit 1 als relaisuitgang ⑧
- Mengklep open (of 1e brandertrap) als relaisuitgang ⑤
- Mengklep dicht (of 2e brandertrap) als relaisuitgang ④

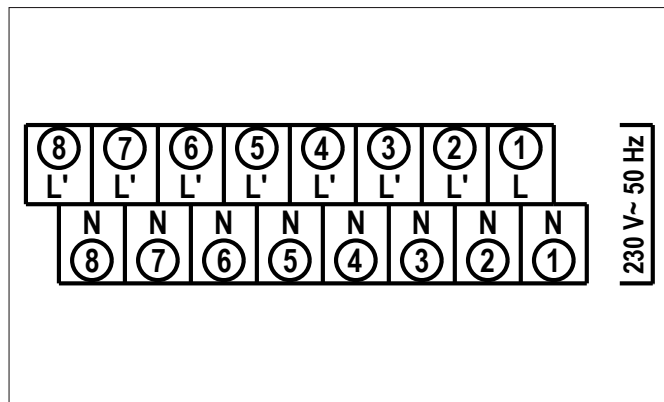

NL

Ingangen

- OpenTherm-Slave (aansluiting RAMSES 850 top2 OT) ⑬
- Buitentemperatuursensor ⑲
- Aanvoertemperatuursensor tapwater of keteltemperatuursensor (regelt de circulatiepomp) ⑳

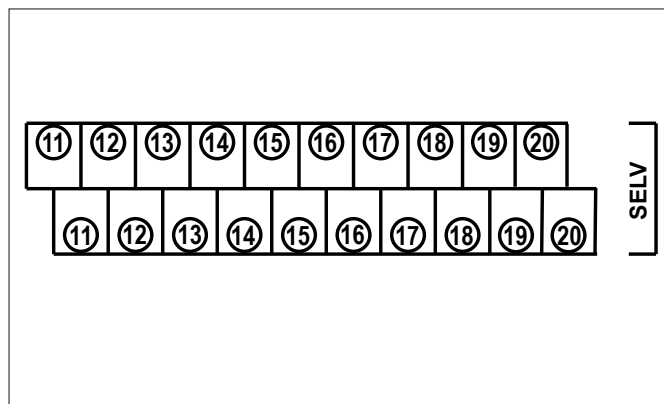

De aangesloten apparaten of sensoren moeten voor SELV geschikt of met beschermingsklasse III gemarkeerd zijn.

② ③ ⑥ ⑦ ⑪ ⑫ ⑭ ⑮ ⑯ ⑰ ⑱ niet bezet

Bediening en Ledfuncties

- ①  LED OpenTherm in bedrijf
- ②  LED voor pomp 1
- ③  niet bezet
- ④  niet bezet
- ⑤  LED voor mengklep OPEN
- ⑥  LED voor mengklep DICHT
- ⑦  niet bezet
- ⑧  niet bezet
- ⑨  Toets voor het schakelen van de uitgangen
(voor testfunctie zonder RAMSES 850 top2 OT)
- ⑩  Toets en LED voor schoorsteenvegerfunctie



Inbedrijfstelling met RAMSES 850 top2 OT

- Na aansluiting de mededelingen op de display volgen (zie afbeelding).

Taal, ruimteregelaar of BT-regelaar, datum, tijd alsmede de zomer-/wintertijd kunnen ook in het menu MODE onder TIJD/ DATUM of SERVICE worden ingesteld.

Zie de bedieningshandleiding van de RAMSES 850 top2 OT voor het instellen van aanvullende functies.

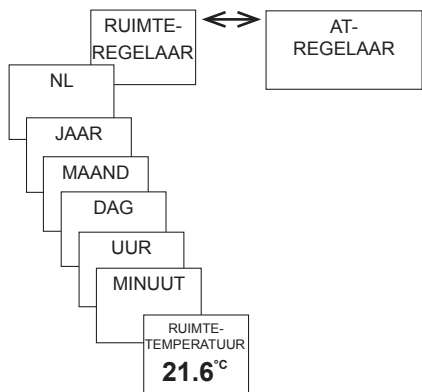

- Door het instellen van diverse toepassingen kan de OT-box RAMSES top2 aan het betreffende verwarmingssysteem (2 systemen) worden aangepast.
- De keuze tussen weers- of ruimteafhankelijke regeling vindt plaats via de sensoraansluiting. Is een buitentemperatuursensor aangesloten, dan wordt deze automatisch herkend, en wordt de temperatuur weersafhankelijk geregeld.
- Alle toepassingen zijn voorzien van een pompbeveiligingsfunctie.
- Bijna alle functies worden via RAMSES 850 top2 OT geregeld en weergegeven. De volgende displaymeldingen verschijnen:



Verwarmingscirculatiepomp



Brander AAN



Weersafhankelijke regeling AAN

TSP-parameters (Transparent Slave Parameter) instellen

De TSP-parameters worden in het menu INSTELLINGEN ingesteld.

➤ **TSP-PARAMETERS** met **OK** bevestigen.

Er kunnen 13 parameters worden ingesteld (zie hieronder).

Instelling 1 omvat de 5 systemen/toepassingen.

➤ Met de toetsen + of – resp. het draaiwiel de waarde invoeren en met **OK** bevestigen.

De waarde wordt naar de OT-box RAMSES top2 OT verzonden.

15 parameters van 0 t/m 14 zijn beschikbaar:

- 0 Systeemkeuze (51, 52 → default 1)
- 1 Sokkeltemperatuur ketel (10 ... 50°, default 10 = UIT)
- 2 Max. aanvoertemperatuur hoofdcircuit (30 ... 90°, default 80)
- * 3 Max. aanvoertemperatuur nevcircuit (achter mengklep) (30 ... 90°, default 40)
- 4 Ketelhysterisis (1 ... 15 K, default 5)
- * 5 Tapwaterhysterisis (1 ... 10 K, default 5)
- * 6 Tapwater prioriteit / parallel gebruik (default ...)
- * 7 Nalooptijd tapwaterpompen (0 ... 20 min, default 10)
- * 8 Tapwater bij vorstbeveiliging (default ...)
- * 9 Tijd voor tapwatercirculatiepomp:
 - 0: Tapwatercirculatiepomp loopt alleen temperatuurgeregeld

- 0–99: Tapwatercirculatiepomp via ΔT AAN, waarde is de maximale looptijd in s
- 10 Pompbeveiligingstijdstip (0 .. 23 uur, default 12)
- 11 Pompbeveiligingstijd in s (0...99, default 15, 0 = geen pompbeveiliging)
- 12 ΔT voor vervolgregeling (5 ... 25, default 15) resolutie 0,1 K
- * 13 $\Delta T1$ voor pompschakeling warmtegenerator 1 (5 .. 15 K, default 5 K)
- * 14 $\Delta T2$ voor pompschakeling warmtegenerator 2 (5 .. 15 K, default 5 K)

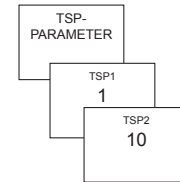

- * Deze parameters worden weliswaar op de display van de RAMSES top2 OT weergegeven en kunnen ook worden gewijzigd, zijn echter voor de werking van de OT-Box top2 niet relevant en worden daardoor ook genegeerd!

Systemen/toepassingen 51 en 52

- Voor de systemen of toepassingen 51 en 52 is de OT-box RAMSES top2 OT nodig.
De OpenTherm-bus verbindt de RAMSES top2 OT met de OT-box RAMSES top2 OT.

RAMSES 850 top2 OT met 2-kabelaansluiting op 1 box

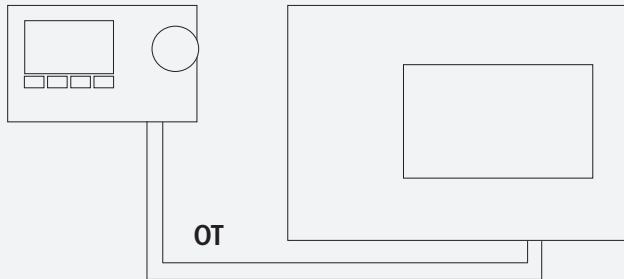

System 51 – enkelvoudige mengklepregeling

System 51 (mengklepbox) bestaat uit:

- Verwarmingssysteem met mengklep en evt. buitentemperatuursensor

Netaansluiting ①

Aansluiten op de ingangen

- Buitentemperatuursensor ⑱
- Sensor aanvoertemperatuur verwarmingscircuit 1 ⑳

 Niet benodigde sensoringangen moeten met een weerstand (100 ohm, meegeleverd) worden afgesloten.

Aansluiten op de uitgangen

- Verwarmingssysteem + verwarmingscircuit 1 ⑧
- Mengklep + verwarmingscircuit 2 ⑤
- Mengklep – verwarmingscircuit 2 ④

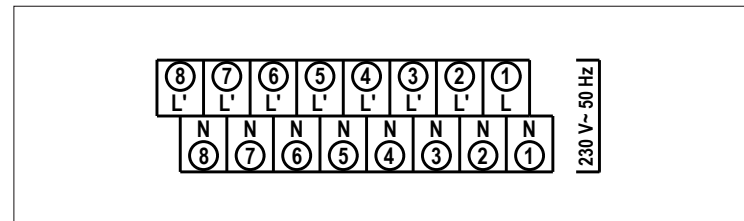
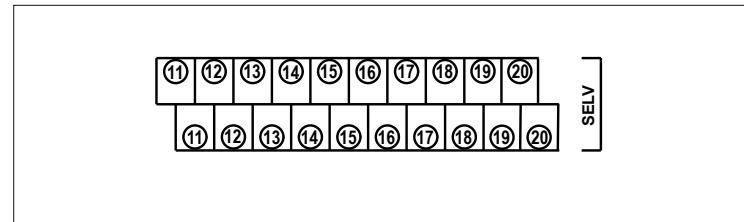
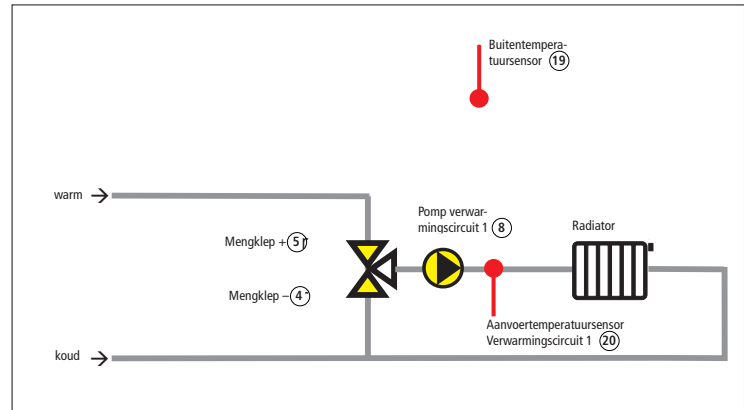

System 52 – 2-traps branderregeling

System 52 (2-traps branderregeling) bestaat uit:

- 2-traps brander verwarmingscirculatiepomp en ketelsensor en evt. met buitentemperatuursensor

Netaansluiting ①

Aansluiten op de ingangen

- Buitentemperatuursensor ⑱
- Keteltemperatuursensor ⑳

 Niet benodigde sensoringangen moeten met een weerstand (100 ohm, meegeleverd) worden afgesloten.

Aansluiten op de uitgangen

- Verwarmingscirculatiepomp verwarmingscircuit 1 ⑧
- Brandertrap 1 ⑤
- Brandertrap 2 ④

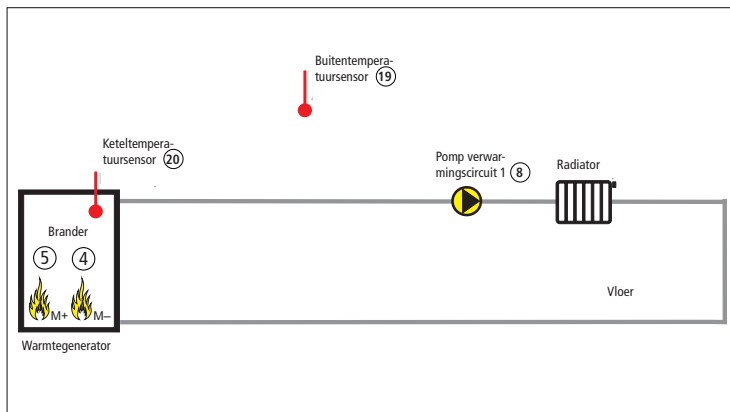

NL

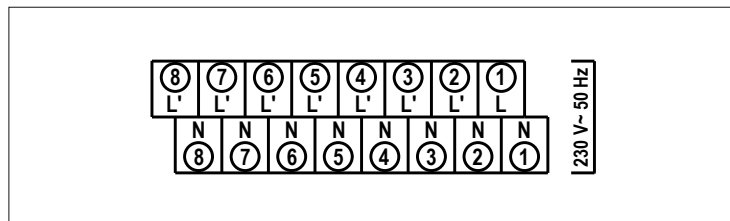
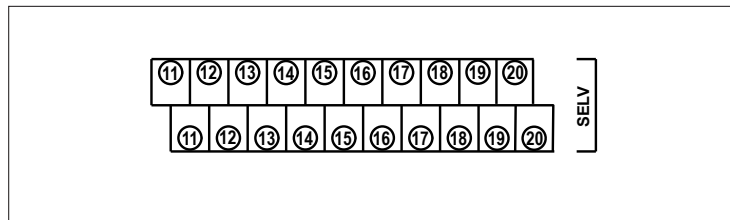

Schoorsteenvegerfunctie in-/uitschakelen

- Toets  op de OT-box RAMSES top2 OT 1x indrukken. De LED gaat branden. De schoorsteenvegerfunctie (brander + pompen aan, voor emissiemeting door de schoorsteenveger) is AAN (vollast).
- Toets opnieuw indrukken; de functie is UIT. Zonder handmatig uitschakelen wordt de schoorsteenvegerfunctie na 30 min. automatisch beëindigd.

De schoorsteenvegerfunctie kan ook op de RAMSES 850 top2 OT in het menu INSTELLINGEN – SCHOORSTEENVEGER worden in- en uitgeschakeld.

Bedrijfsurenteller (alleen bij Systeem 52)

De waarden Branderstarts en Branderuren worden in de OT-box berekend en op de RAMSES 850 top2 OT weergegeven.

- INFO-toets indrukken. Nu verschijnen

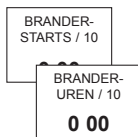

USB-/GSM-modem aansluiten

In het menu **INSTELLINGEN** verschijnt bovendien het submenu **PINCODE**.

- Om de installatie te beveiligen, voert u de viercijferige code van de SIM-kaart in.

Bediening per SMS

Als u een USB-/GSM-modem op de OT-box RAMSES top2 OT aansluit, kunt u via de mobiele telefoon de gewenste temperatuur/bedrijfsmodus instellen.

1. Ruimteafhankelijke regeling

- Om de gewenste waarde te wijzigen, stuurt u de PIN en temperatuur per SMS naar de USB-/GSM-modem: bijv. **PIN:1234 Set:21,0** (let op het formaat!!)
De USB-/GSM-modem stuurt een SMS met:
PIN: Ok Set:21,0 Temp:19,0
- Om de huidige temperatuur en de instellingen op te vragen, moet de PIN naar de USB-/GSM-modem worden gezonden:
bijv. **PIN:1234**
De USB-/GSM-modem stuurt een SMS met:
PIN: OK Set:21,0 Temp:19,0

Als u per SMS **PIN:xxxx Set:xx,x** ontvangt,

- moet u de x door de juiste PIN-code/gewenste temperatuur vervangen.

2. Weersafhankelijke regeling

Bij de weersafhankelijke regeling kunt u de bedrijfsmodus per SMS selecteren.

- De PIN en bedrijfsmodus per SMS naar de USB-/GSM-modem sturen: bijv. **PIN:1234 Set:2**
 - 1 = Vorstbeveiliging
 - 2 = Verlaagde temperatuur
 - 3 = Comfortmodus

De USB-/GSM-modem stuurt een SMS met de ingestelde bedrijfsmodus en de huidige omgevingstemperatuur:

PIN: Ok Set:2 Temp:19,0

- Om de huidige temperatuur en de instellingen op te vragen, moet de PIN naar de USB-/GSM-modem worden gezonden:

bijv. **PIN:1234**

De USB-/GSM-modem stuurt een SMS met:

PIN: Ok Set:2 Temp:19,0

Als u per SMS **PIN:xxxx Set:x** ontvangt,

- moet u de x door de juiste PIN-code/gewenste bedrijfsmodus vervangen.

Storingsmeldingen

Als bij de regeling een storing optreedt, verschijnen storingscodes op de display van de RAMSES 850 top2 OT. De storingscodes 20–28 hebben betrekking op een sensorfout.

NL

Storing- Storing code

11	GEEN COMMUNICATIE
20	STORING BUITENTEMPERATUUR
21	STORING AANVOER 1
22	STORING TAPWATER
23	STORING AANVOER 2
24	STORING TAPWATERRETOUR
25	STORING KETEL 1
26	STORING KETEL 2
27	STORING BOILER 1
28	STORING BOILER 2
29	STORING EXTERN
30	---
31	STORING MODEM

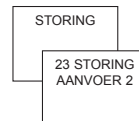

Technische specificaties

- Bedrijfsspanning: 230 V~, +10/–15 %
- Frequentie: 50 Hz
- Eigen verbruik: meestal 2,7 VA
- Stand-by: meestal 1,1 W
- Contactbelasting: **Relais:** 2 x max. 5 (1) A 250 V~
(Brander 1 + 2 of mengklep open + dicht)
Relais: 1 x 1 A (1 A)
230 V ~
(verwarmingspomp)
- SELV-stroomcircuits:
 - sensoringangen
 - OT (communicatie-interface)
 - USB (datacommunicatie-interface)
- Contactmateriaal: AgNi
- Contact: 3 x enkelvoudig werkcontact
(maakcontact)
- Toegestane omgevings-temperatuur: 0 °C t/m +50 °C
- Contactstand bij gangreserve: continu open UIT
- Beschermingsklasse: II volgens EN 60730-1 bij voorgeschreven montage
- Beschermingsgraad: IP 20 volgens EN 60529;
IP 65 voor afstandssensor

- Werking: Type 1 B volgens EN 60730-1
- Vervuilinggraad: 2
- Ontwerpstoetspanning: 4 kV

Een uitvoerig handboek vindt u op
www.theben.de

Serviceadres

Theben AG
Hohenbergstr. 32
72401 Haigerloch
DUITSLAND
Tel. +49 7474 692-0
Fax +49 7474 692-150

Hotline

Tel. +49 7474 692-369
Fax +49 7474 692-207
hotline@theben.de
Adressen, telefoonnummers etc.
www.theben.de